

# Installation Instructions

I - Sheet Number AS03 Rev.A



**For proper installation and best possible fit, please read all instructions BEFORE you begin.  
For technical assistance or to obtain missing parts, please call Customer Relations at 1-800-241-7219.**

## Important Safety Information



- CAUTION - Before driving, ensure that the window cover is properly secured to vehicle.
- Do not use automatic "brush-style" car washes.
- Do not use cleaning solvents of any kind.
- Periodically check all components for tightness.

## Contents **NOTE:** Actual product may vary from illustration.

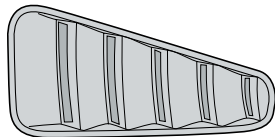

Drivers side window cover

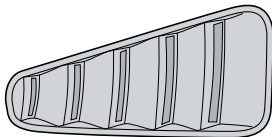

Passenger side window cover

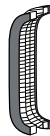

Drivers Side Front Flange Interlocking tape strips (1 pair)

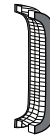

Passenger Side Front Flange Interlocking tape strips (1 pair)



Lateral Flange Interlocking tape strips x8



Drivers Side Rear Flange Interlocking tape strips (1 pair)



Passenger Side Rear Flange Interlocking tape strips (1 pair)



Alcohol Pad x4

## Tools Required



Car Wash Supplies



Clean Towel

## Preparation Before Painting / Installation

- A trial fit is recommended to ensure proper positioning and fit.
- Check fit of parts before painting as we will not accept the return of modified or painted parts.
- Wash your vehicle to remove any debris and/or dirt from installation area.
- Dry the installation area with a clean towel.

## Installation Steps **NOTE:** Actual application may vary slightly from illustrations.

1 Clean the installation area with alcohol pad.

2 Clean all backside cover flanges with an alcohol pad. Remove adhesive backing and affix (2) Lateral Flange tape strips to the Lateral Flanges, (1) Front Flange tape strip to the front flange and (1) Rear Flange tape strip to the rear flange on the backside of the cover.

**NOTE:** When attaching tape strips follow the cover contours carefully. Avoid buckling the tape.

# Installation Steps **NOTE:** Actual application may vary slightly from illustrations.

Position matching tape strips on top of the previously affixed tape strips, so that the interlocking surfaces of the tape mesh together completely without buckling. Ensure that the tapes adhesive surface liner is accessible.

3

Peel back 2" (5 cm) of remaining tape liners.

5

Align window cover with the previously cleaned window trim.

6

Press on exposed tape area to adhere to vehicle. Remove remainder of tape liner by pulling on free ends.

7

Press firmly along flanges to ensure proper adhesion to vehicle.

8

Repeat Steps 1- 8 for passenger side window cover.

## Care and Cleaning

- Wash only with mild soap & dry with a clean cloth.

## Congratulations!

You have purchased one of the many quality Auto Ventshade™ branded products offered by Lund International, Inc. We take the utmost pride in our products and want you to enjoy years of satisfaction from your investment. We have made every effort to ensure that your product is top quality in terms of fit, durability, finish and ease of installation.



Lund International, Ventshade Accessories Division  
655 Raco Drive, Lawrenceville, GA 30045

800-241-7219 • Fax 770-339-5839 • Visit us at [lundinternational.com](http://lundinternational.com)

© 2007 Lund International, Inc. All rights reserved.

Auto Ventshade™, the Auto Ventshade™ logo and the AVS™ logo are trademarks of Lund International, Inc.



# Instructions d'installation

I- Feuille numéro AS03 Rév.A



Pour obtenir une installation correcte et le meilleur ajustement possible, lire toutes les instructions AVANT de commencer.  
Pour toute assistance technique ou obtention de pièces manquantes, appeler le service des relations avec la clientèle au 1-800-241-7219.

## Informations importantes concernant la sécurité



- ATTENTION – Avant de conduire, s'assurer que couverture de fenêtre est solidement assujettie sur le véhicule.
- Ne pas utiliser les stations de lavage de voitures à brosses.
- Ne pas utiliser de solvants.
- Vérifier régulièrement le serrage des composants.

## Contenu **NOTE:** Le produit réel peut changer de l'illustration.

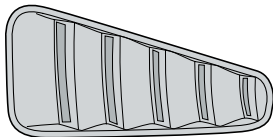

Cache-glace côté conducteur

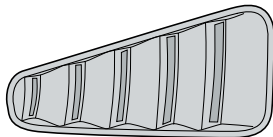

Cache-glace côté passager

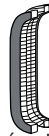

Bandes adhésives l'une à l'autre pour le rebord avant côté conducteur (1 paire)

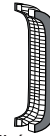

Bandes adhésives l'une à l'autre pour le rebord avant côté passager (1 paire)



Bandes adhésives l'une à l'autre pour le rebord latéral, x 8



Bandes adhésives l'une à l'autre pour le rebord arrière côté conducteur (1 paire)



Bandes adhésives l'une à l'autre pour le rebord arrière côté passager (1 paire)



Tampon à l'alcool, x 4

## Outils nécessaires



Fournitures pour lavage de voiture

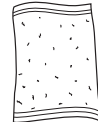

Serviette propre

## Préparation pour la peinture/l'installation

- Il est recommandé de procéder à un essai pour s'assurer que le positionnement et l'ajustement sont corrects.
- Vérifier l'ajustement des pièces avant peinture, car nous n'acceptons pas le retour de pièces modifiées ou peintes.
- Laver les glissières de glaces de la portière du véhicule pour éliminer toute poussière et tous débris.
- Sécher les glissières avec une serviette propre.

## Étapes d'installation

**REMARQUE :** La méthode d'application peut être légèrement différente de celle représentée par les illustrations.

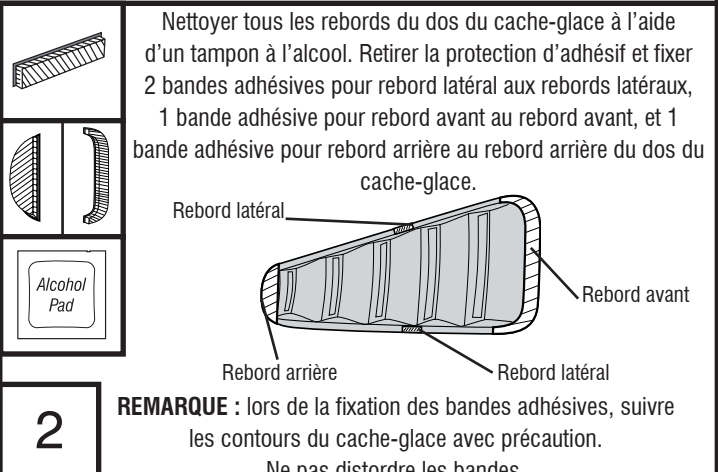
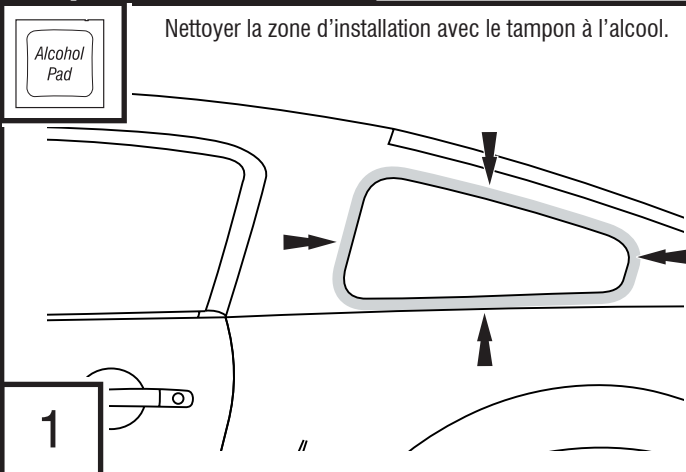

## Étapes d'installation

REMARQUE : La méthode d'application peut être légèrement différente de celle représentée par les illustrations.

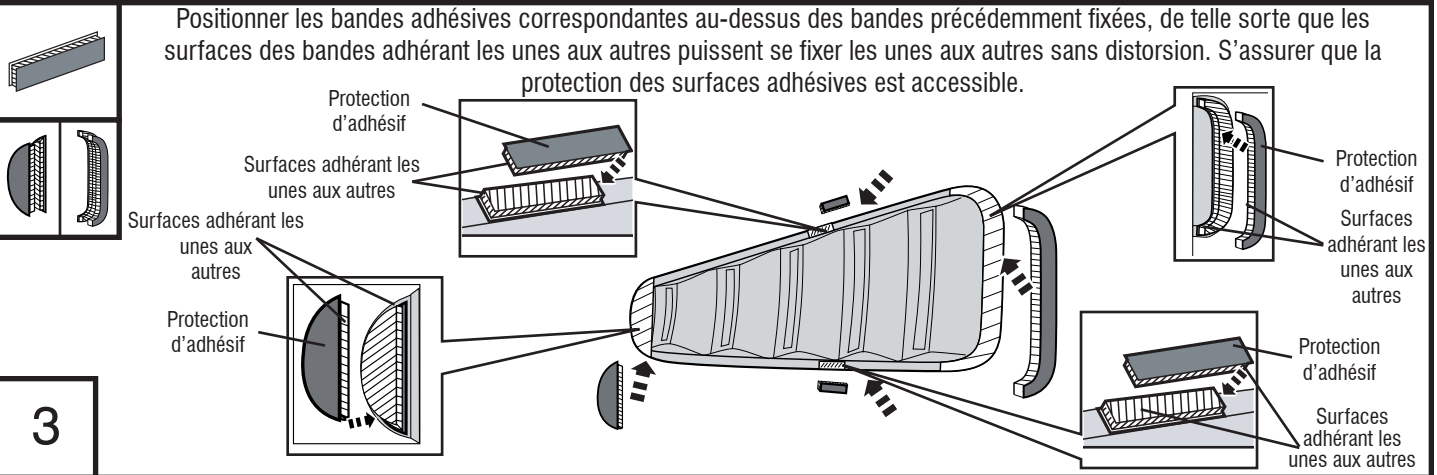

Décoller 5 cm (2 po) de la protection d'adhésif restante.

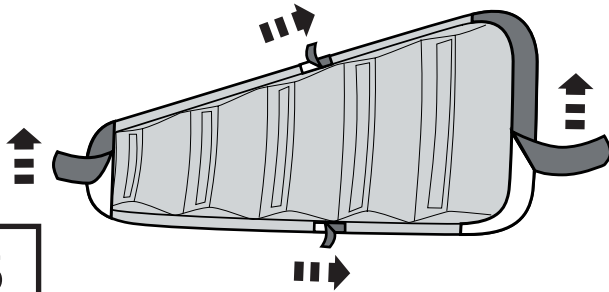

5

Aligner le cache-glace et la garniture de glace préalablement nettoyée.

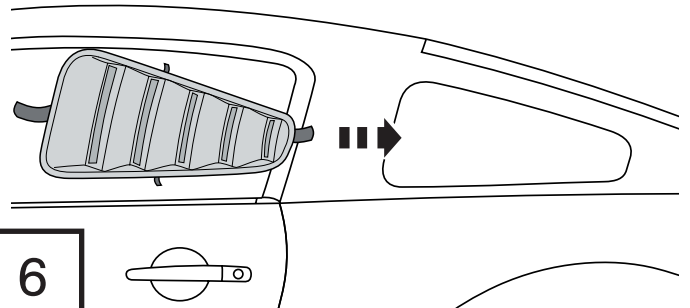

6

Appuyer sur la partie exposée du ruban adhésif pour le faire adhérer au véhicule. Retirer le reste de la protection d'adhésif en tirant sur les extrémités libres.

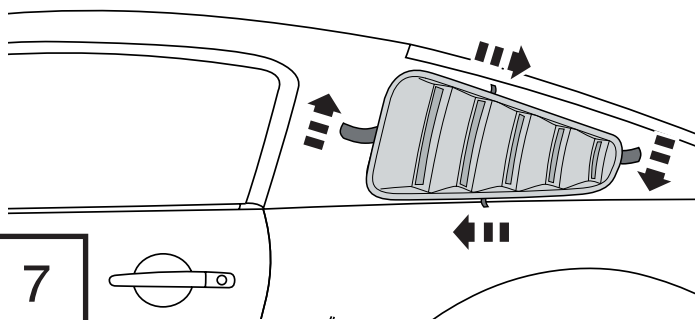

7

Appuyer fermement tout le long des rebords, pour assurer une bonne adhésion au véhicule.

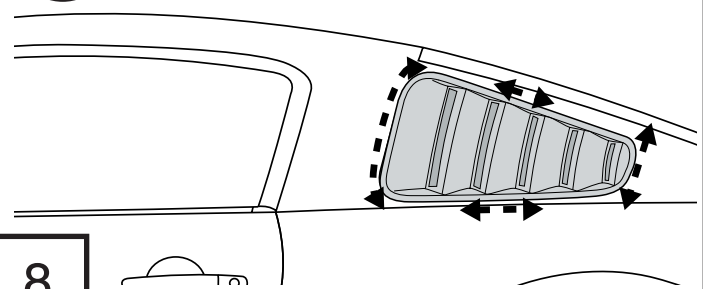

8

Répéter les étapes 1 à 8 pour le cache-glace du côté passager.

## Entretien et nettoyage

- Laver exclusivement avec de l'eau savonneuse et sécher avec un chiffon propre.

## Félicitations !

Vous avez acheté l'un des nombreux produits de qualité Auto Ventshade™ fabriqués par Lund International, Inc. Nous sommes extrêmement fiers de nos produits et souhaitons que vous tiriez des années de satisfaction de votre investissement. Nous avons pris toutes les mesures nécessaires pour assurer que ce produit est d'une qualité supérieure en ce qui concerne l'ajustement, la durabilité, la finition et la facilité d'installation.



AUTO VENTSHADE™

Lund International, Ventshade Accessories Division  
655 Raco Drive, Lawrenceville, GA 30045, USA

800-241-7219 • Fax 770-339-5839 • Visitez notre site [lundinternational.com](http://lundinternational.com)

© 2007 Lund International, Inc. Tous droits réservés.

Auto Ventshade™, le logo Auto Ventshade™ et le logo AVS™ sont des marques déposées de Lund International, Inc.





**Para una instalación adecuada y el mejor ajuste posible, lea todas las instrucciones ANTES de comenzar. Si desea recibir asistencia técnica u obtener piezas faltantes, llame al Servicio al cliente al 1-800-241-7219.**

## Información importante de seguridad



- **PRECAUCIÓN** - Antes de conducir, asegúrese de que la cubierta de la ventana esté correctamente anclada al vehículo.
- No utilice servicios automáticos de limpieza de vehículos que utilizan cepillos.
- No utilice limpiadores al solvente de ningún tipo.
- Compruebe periódicamente que todos los componentes estén ajustados.

## Contenido

**NOTA:** El producto real puede variar de la ilustración.

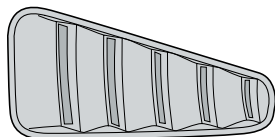

Cubierta de la ventanilla del lado del conductor

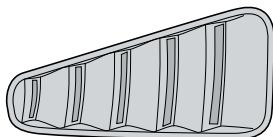

Cubierta de la ventanilla del lado del acompañante

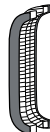

Tiras de cinta de unión para reborde frontal del lado del conductor (1 par)

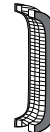

Tiras de cinta de unión para reborde frontal del lado del acompañante (1 par)



Tiras de cinta de unión para reborde lateral x 8



Tiras de cinta de unión para reborde trasero del lado del conductor (1 par)



Tiras de cinta de unión para reborde trasero del lado del acompañante (1 par)



Paño esterilizado x 4

## Herramientas necesarias



Equipo de limpieza de vehículos



Toalla limpia

## Preparación antes de pintar o instalar

- Se recomienda realizar un ajuste de prueba para asegurar el posicionamiento y ajuste correctos.
- Compruebe que las piezas se ajusten correctamente antes de pintarlas, ya que no aceptaremos la devolución de piezas modificadas o pintadas.
- Lave los canales de la ventanilla del vehículo para quitar los desechos y la suciedad.
- Seque los canales de la ventanilla con una toalla limpia.

## Pasos de instalación

**AVISO:** La colocación real puede variar levemente con respecto a las ilustraciones.

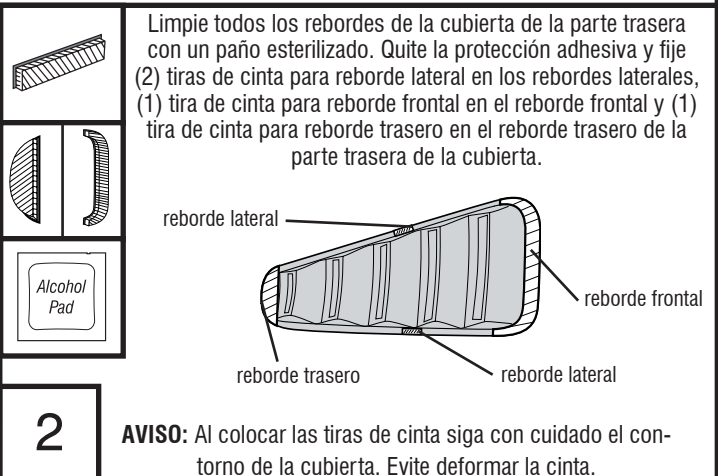
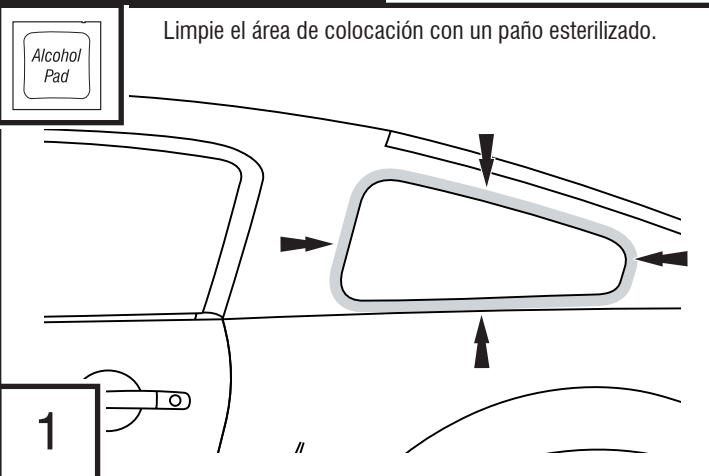

## Pasos de instalación **AVISO:** La colocación real puede variar con respecto a las ilustraciones.

Coloque las tiras de cinta correspondientes en la parte superior de las tiras de cinta fijadas anteriormente, así las superficies de unión de las cintas encajan completamente sin deformarse. Asegúrese de que la protección de la superficie adhesiva de las cintas sea accesible.

3

Retire 2" (5 cm) de las cintas protectoras restantes.

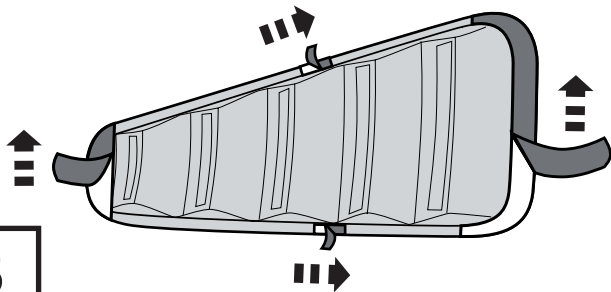

5

Alinee la cubierta de la ventanilla con la banda de la ventanilla que limpió anteriormente.

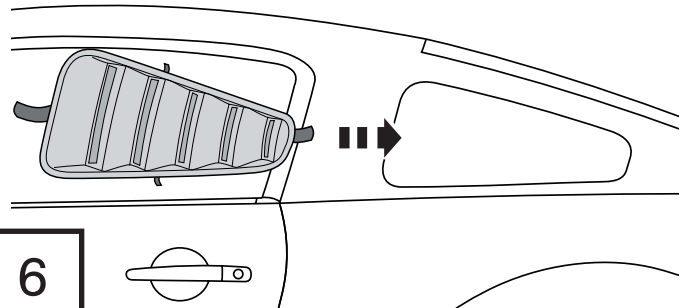

6

Presione sobre el área expuesta de la cinta para fijarla al vehículo. Quite la cinta protectora restante tirando de los extremos libres.

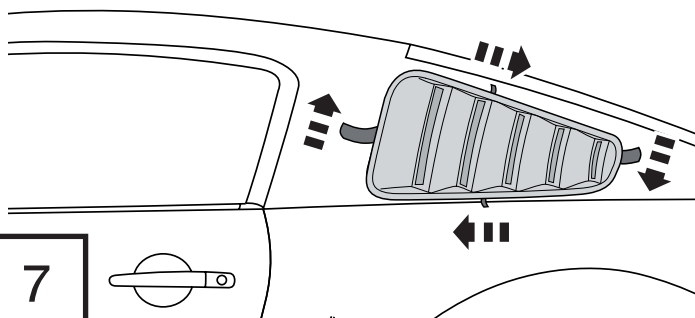

7

Presione firmemente sobre los rebordes para asegurarse de que se adhieran correctamente al vehículo.

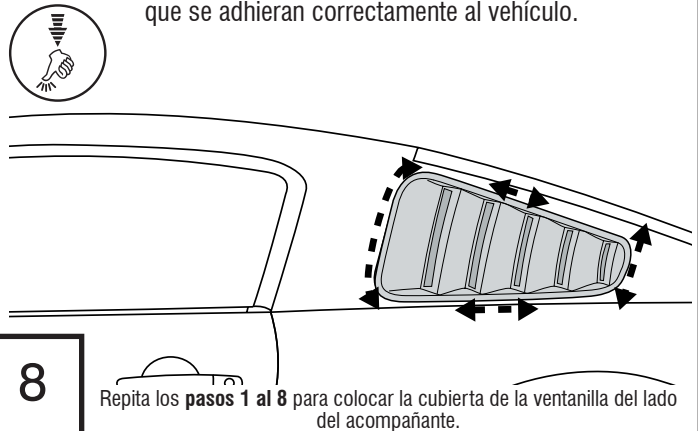

8

## Cuidado y limpieza

- Limpie solamente con agua jabonosa tibia y seque con un paño limpio.

## Felicidades

Usted ha comprado uno de los tantos artículos de calidad de Auto Ventshade™ ofrecidos por Lund International, Inc. Nuestros productos son nuestro mayor orgullo. Deseamos que disfrute de años de satisfacción con su inversión. Hemos realizado todos los esfuerzos para asegurarnos de que su producto sea de la mejor calidad en cuanto a ajuste, durabilidad, acabado y facilidad de instalación.



AUTO VENTSHADE™

Lund International, Ventshade Accessories Division

655 Raco Drive, Lawrenceville, GA 30045

800-241-7219 • Fax 770-339-5839 • Visite nuestro sitio Web: [lundinternational.com](http://lundinternational.com)

© 2007 Lund International, Inc. Todos los derechos reservados.



Auto Ventshade™, el logo de Auto Ventshade™ y el logo de AVS™ son marcas comerciales de Lund International, Inc.

