

Installation Instructions

Volkswagen Eos

Part Numbers:

24824

77196

60211

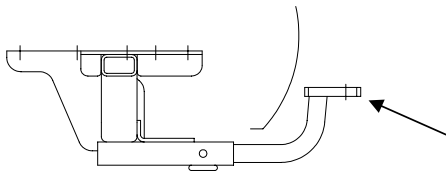

Drawbar Kit:
3594

Drawbar must be used in the **RISE** position only.

Hitch Shown In Proper Position

Equipment Required: Pull wires (Provided)

Fastener Kit: 24824F

Wrenches: 13mm, 3/4"

Drill Bits: None

**Do Not Exceed Lower of Towing Vehicle
Manufacturer's Rating or**

2000 LB (908 Kg) Max Gross Trailer Weight

200 LB (90.8) Max Tongue Weight

Wiring Access Location: xxx

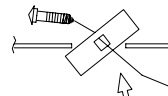

A. Insert bolt and Block into frame

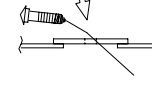

B. Align block on access hole

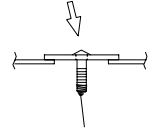

C. Pull bolt thru block

Figure 2

Reverse Fishwiring procedure

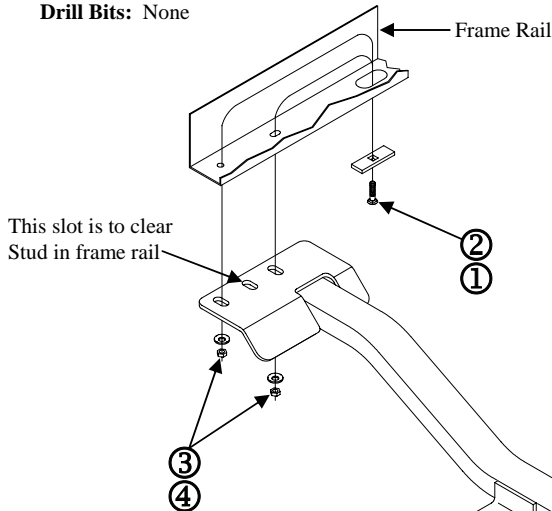

Figure 1

Exhaust hanger bracket
On passenger's side

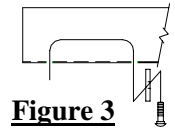
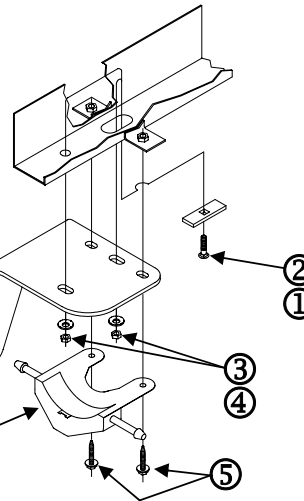

Figure 3

Kink pull wire to keep Spacer independent of bolt

①	Qty. (4)	Hex Bolt 1/2-13 x 1.75 GR5	④	Qty. (4)	Hex Nut 1/2-13
②	Qty. (4)	Spacer Block 1/4 x 1 x 3	⑤	Qty. (2)	Hex Bolt Ass'y M8 x 1.25 x 35mm CL9.8
③	Qty. (4)	Conical Toothed Washer 1/2"			

- Lower exhaust as follows:
On Driver's side: Disconnect rubber exhaust hanger forward of muffler.
On Passenger's Side: Remove exhaust hanger bracket by removing (2) M8 fasteners. Discard M8 fasteners.
- Fishwire carriage bolts and 1/4 x 1 x 3 spacer blocks up thru large slots in each frame rail and down thru attaching holes as shown above. See **Figure 3**.
Note: On passenger's side, refer to **Figure 2** to reverse fishwire block and bolt up thru large slot and back down thru same slot.
- Raise hitch into position, being careful not to push bolts back into frame, and secure with conical toothed washers and nuts.
Note: Trim or bend heat shield as necessary to allow hitch installation.
- Tighten all 1/2" GR5 fasteners with torque wrench to 75 Lb.-Ft. (102 N*M)**
- Raise exhaust back into position. On driver's side, re-attach rubber exhaust hanger. On passenger's side, re-attach exhaust hanger bracket with M8 x 1.25 x 35mm Hex bolt ass'ys provided with hitch, thru slots in side bracket into weldnuts in vehicle frame.
- Tighten all M8 x 1.25 CL9.8 fasteners to 20 Lb.-Ft. (27 N*M)**

Note: check hitch frequently, making sure all fasteners and ball are properly tightened. If hitch is removed, plug all holes in trunk pan or other body panels to prevent entry of water and exhaust fumes. A hitch or ball which has been damaged should be removed and replaced. Observe safety precautions when working beneath a vehicle and wear eye protection. Do not cut access or attachment holes with a torch.

This product complies with safety specifications and requirements for connecting devices and towing systems of the state of New York, V.E.S.C. Regulation V-5 and SAE J684.

Instructions d'installation

Volkswagen Eos

Numéros de pièces :

24824

77196

60211

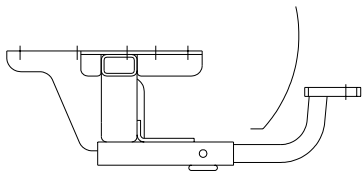

Ensemble de barre de remorquage :

3594

La barre de remorquage doit être utilisée dans la position **ÉLEVÉE** seulement.

Attelage montré dans la position appropriée

Équipement requis : Fils de tirage (fournis)

Visserie : 24824F

Clés : 13 mm, 3/4"

Mèches : Aucune

Ne pas excéder les spécifications de poids du fabricant du véhicule de remorquage, ni :

2 000 lb (908 kg) Poids brut max. de la remorque

200 lb (90,8 kg) Poids max. au timon

Point d'accès au câblage : xxx

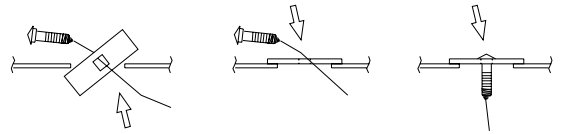

A. Insérer le boulon et le bloc dans le cadre

B. Aligner le bloc sur le trou d'accès

C. Tirer sur le boulon à travers le bloc

Figure 2

Tirer sur le fil de tirage en sens inverse

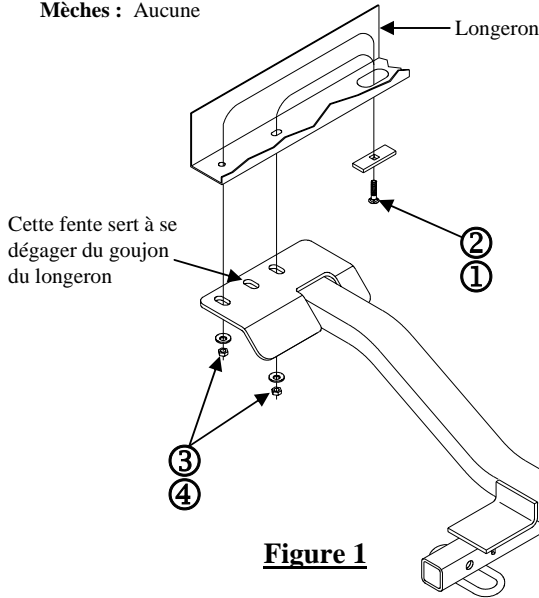

Figure 1

Ferrure de support d'échappement du côté passager

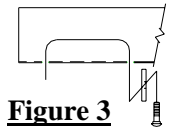

Figure 3

Plier le fil de tirage pour garder l'espaceur à distance du boulon

①	Qté (4)	Boulon hexagonal 1/2-13 x 1.75 GR5	④	Qté (4)	Écrou hexagonal 1/2-13
②	Qté (4)	Bloc-espaceur 1/4 x 1 x 3	⑤	Qté (2)	Assemblage de boulon hex. M8 x 1.25 x 35mm CL9.8
③	Qté (4)	Rondelle conique dentée 1/2"			

1. Abaisser l'échappement de la manière suivante :

Côté conducteur : Décrocher le support d'échappement en caoutchouc à l'avant du silencieux.

Côté passager : Enlever la ferrure de support d'échappement en ôtant deux (2) fixations M8. Jeter les fixations M8.

2. Faire passer les boulons de carrosserie et les blocs-espaceurs 1/4 x 1 x 3 vers le haut à travers les grandes fentes dans chaque longeron, puis vers le bas dans les trous de fixation, comme illustré ci-dessus. Voir la figure 3.

Remarque : Du côté passager, faire passer le bloc et le boulon vers le haut à travers la grande fente, puis tirer vers le bas en sens inverse, dans la même fente, de la manière illustrée à la figure 2.

3. Soulever l'attelage en position, en veillant à ne pas pousser les boulons à l'intérieur du cadre, puis fixer à l'aide des rondelles coniques dentées et des écrous.

Remarque : Découper ou courber l'écran thermique suffisamment pour permettre l'installation de l'attelage.

4. Serrer toute la visserie 1/2 po GR5 au couple de 75 lb-pi (102 N*M).

5. Soulever l'échappement et le remettre en place. Du côté conducteur, rattacher les supports d'échappement en caoutchouc. Du côté passager, refixer la ferrure de support d'échappement à l'aide de l'assemblage de boulon hexagonal M8 x 1.25 x 35mm fourni avec l'attelage, à travers les fentes du support latéral, dans les écrous à souder du cadre du véhicule.

6. Serrer toute la visserie M8 x 1.25 CL9.8 au couple de 20 lb-pi (27 N*M).

Remarque : Vérifier l'attelage fréquemment, en s'assurant que toute la visserie et la boule sont serrées adéquatement. Si l'attelage est enlevé, boucher tous les trous percés dans le coffre ou la carrosserie afin de prévenir l'infiltration d'eau ou de gaz d'échappement. Un attelage ou boule endommagés doivent être enlevés et remplacés. Observer les mesures de sécurité appropriées en travaillant sous le véhicule et porter des lunettes de protection. Ne jamais utiliser une torche pour découper un accès ou un trou de fixation. Ce produit est conforme aux normes V-5 et SAE J684 de la V.E.S.C. (État de New York) concernant les spécifications en matière de sécurité des systèmes d'attelage.

Instrucciones de instalación

Volkswagen Eos

Números de partes:

24824

77196

60211

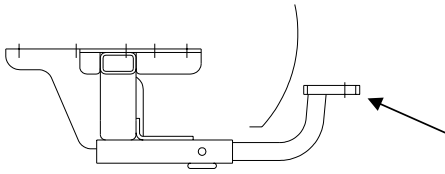

Kit de barra de tracción:
3594

El enganche se muestra en la posición correcta

La barra de tracción se debe usar en la posición **LEVANTADA** únicamente.

No supere el valor inferior entre la calificación del fabricante del vehículo de remolque o

2000 LB (908 Kg) Peso bruto máximo del remolque
200 LB (90.8) Peso máximo de la horquilla

Equipo necesario: Cables de halar (incluidos)

Kit de tornillos: 24824F

Llaves: 13mm, 3/4"

Brocas de taladro: Ninguna



Figura 1

Ubicación del acceso al cableado: xxx

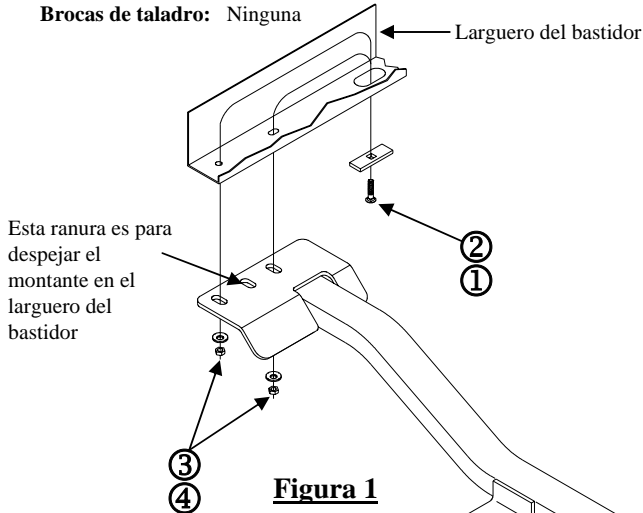
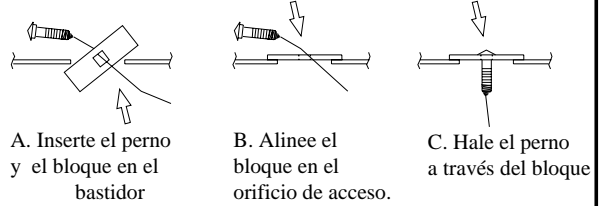

A. Inserte el perno y el bloque en el bastidor

B. Alinee el bloque en el orificio de acceso.

C. Hale el perno a través del bloque

Figura 2

Reverse el procedimiento de inserción

Soporte del gancho del escape en el costado del pasajero



Figura 3

Enrolle el cable de halar para mantener el espaciador independiente del perno

①	Cant. (4)	Perno hexagonal 1/2-13 x 1.75 GR5	④	Cant. (4)	Tuerca hexagonal 1/2-13
②	Cant. (4)	Bloque espaciador 1/4" x 1 x 3	⑤	Cant. (2)	Ensambladura del perno hexagonal M8 x 1.25 x 35mm CL19.8
③	Cant. (4)	Arandela cónica dentada 1/2"			

1. Baje el escape de la siguiente manera:

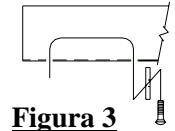
En el costado del conductor: Desconecte el gancho de goma del escape al frente del silenciador.

En el costado del pasajero: Retire el soporte del gancho del escape al retirar (2) tornillos M8. Deseche los tornillos M8.

2. Inserte con cable los pernos de carruaje y los bloques espaciadores de 1/4 x 1 x 3 a través de las ranuras grandes en cada larguero del bastidor y hacia abajo a través de los orificios de instalación como se muestra arriba. Ver **Figura 3**.

Nota: En el lado del pasajero, consulte la **Figura 2** para reversar la inserción del bloque y el perno a través de la ranura grande y de nuevo hacia abajo por la misma ranura.

3. Levante el enganche a su posición, tenga cuidado de no empujar los pernos de nuevo en el bastidor y asegure con arandelas cónicas y tuercas.

Nota: Recorte o doble el protector de calor según sea necesario para permitir la instalación del enganche.

- **Apriete todos los tornillos 1/2" GR5 con una llave de torsión a 75 Lb.-pies (102 N*M)**
- Levante el enganche de nuevo a su posición. En el costado del conductor, vuelva a instalar el gancho de goma del escape. En el costado del pasajero, vuelva a instalar el soporte del gancho del escape con las ensambladuras de perno hexagonal M8 x 1.25 x 35mm provistas con el enganche, a través de las ranuras en el soporte lateral dentro de las tuercas de soldar en el bastidor del vehículo.
- **Apriete todos los tornillos M8 x 1.25 CL9.8 con una llave de torsión a 20 Lb.-pies (27 N*M)**

Nota: Revise el enganche con frecuencia, verificando que todos los tornillos y la bola estén correctamente apretados. Si se quita el enganche tape todos los orificios en el colector del baúl u otros paneles de la carrocería para evitar la entrada del agua y los gases del escape. Se debe retirar y reemplazar un enganche o bola que se haya dañado. Observe las precauciones de seguridad al trabajar por debajo del vehículo y use protección visual. No corte los orificios de acceso o accesorios con soplete.

Este producto cumple con las especificaciones y requisitos de seguridad para conectar dispositivos y sistemas de remolque del estado de Nueva York, V.E.S.C. Regulación V-5 y SAE J684.