

Installation Instructions

Part Numbers:

Hyundai Elantra (Fascia trim required)

24795

Hyundai Accent 3-Door

60872

Kia Rio 5 (Fascia trim required)

77167

**Do Not Exceed Lower of Towing Vehicle
Manufacturer's Rating or**

2000 LB (908Kg) Max Gross Trailer Weight

200 LB (90.8 Kg) Max Tongue Weight

Wiring Access Location: PC3, PC4 (Rio 5 and Elantra)
PC1, PC2 (Accent)

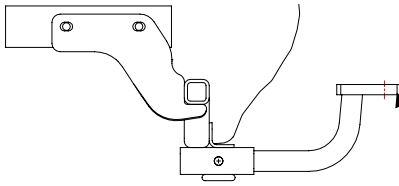

Hitch Shown In Proper Position

Drawbar Kit:
3594

Drawbar must be used in the **RISE** position only.

Equipment Required:

Fastener Kit: 24795F

Wrenches: 17mm, 19mm, Small Philips

Tip Screwdriver

Drill Bits: None

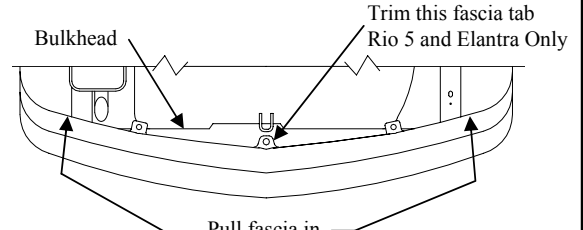
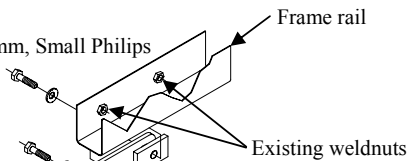

Pull fascia in this area **Figure 2**

Note:
Fasteners typical both sides.

Exhaust not shown for clarity

Minor Fascia trim required.

Obtain vehicle owner's approval before cutting

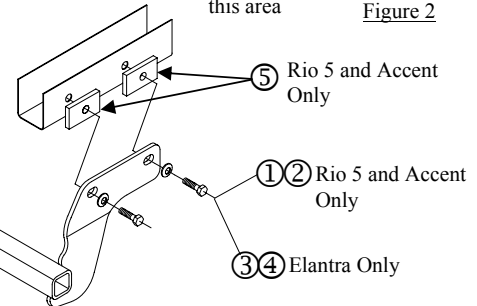

Figure 1

①	Qty. (4)	Bolt M12 x 1.25 x 40mm CL8.8	④	Qty. (4)	Conical Washer – 3/8"
②	Qty. (4)	Conical washer – 1/2"	⑤	Qty. (4)	Spacer – 3/8 x 1-1/2 x 3
③	Qty. (4)	Bolt M10 x 1.25 x 40mm CL8.8			

Note: Due to different configuration of the vehicle there will be extra hardware left over.

- Using a small Philips tip screwdriver, unscrew plastic screws while applying pressure to the opposite end (3) places. Both pieces of plastic need to be removed from support straps.
- Elantra and Rio 5 models:** Trim center fascia tab. Obtain vehicle owner's approval before cutting. See figure 2.
- Lower vehicle exhaust by removing rubber exhaust hanger.
- Lift hitch into position, passenger side first. Place crosstube over top of tail pipe, with the side bracket as far into space behind wheel well, rotate into position on the outside of the frame rail. It will be necessary to pull the fascia gently out of the way. See Figure 2.
- Raise the drivers side of the hitch into position on the outside of the frame rails and in front of bulkhead. Once again pull the fascia gently out of the way. See Figure 2.
- Install fasteners as shown in Figure 1. Hand tighten fasteners.
- Push hitch toward the rear of the vehicle and tighten all fasteners.
- Reattach rubber muffler hanger.
- Reattach fascia tabs.

Tighten all M10 CL 8.8 fasteners with torque wrench to 42 Lb.-Ft. (57 N*M)

Tighten all M12 CL 8.8 fasteners with torque wrench to 76 Lb.-Ft. (103 N*M)

Note: check hitch frequently, making sure all fasteners and ball are properly tightened. If hitch is removed, plug all holes in trunk pan or other body panels to prevent entry of water and exhaust fumes. A hitch or ball which has been damaged should be removed and replaced. Observe safety precautions when working beneath a vehicle and wear eye protection. Do not cut access or attachment holes with a torch.

This product complies with safety specifications and requirements for connecting devices and towing systems of the state of New York, V.E.S.C. Regulation V-5 and SAE J684.

Instructions d'installation

Numéros de pièces :

Hyundai Elantra (Découpage du carénage requis)

24795

Hyundai Accent 3-Door

60872

Kia Rio 5 (Découpage du carénage requis)

77167

Ne pas excéder les spécifications du fabricant de véhicules de remorquage, ou

2 000 lb (908 kg) Poids brut max. de la remorque

200 lb (90,8 kg) Poids max. au timon

Point d'accès au câblage : PC3, PC4 (Rio 5 et Elantra)
PC1, PC2 (Accent)

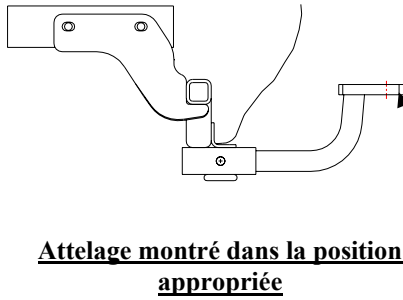

Ensemble de barre de remorquage :
3594

La barre de remorquage doit être utilisée dans la position **ÉLEVÉE** seulement.

Équipement requis :

Visserie : 24795F

Clés : 17 mm, 19 mm, petit tournevis à pointe cruciforme

Mèches : Aucune

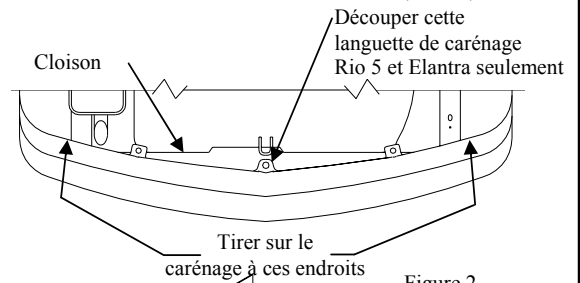
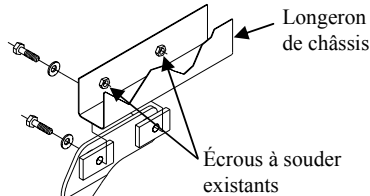

Remarque : Visserie similaire des deux côtés.

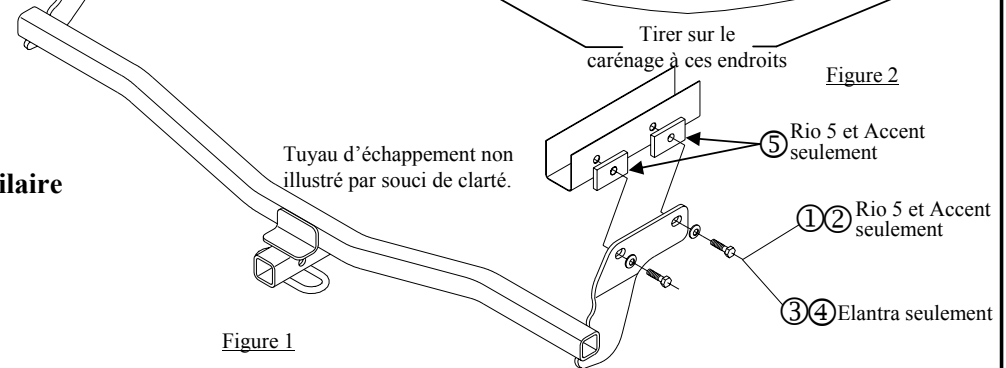

Mineur: Le découpage du carénage est nécessaire. Obtenir l'approbation du propriétaire avant le découpage.

①	Qté. (4)	Boulon M12 X 1.25 X 40mm CL8.8	④	Qté. (4)	Rondelle conique – 3/8"
②	Qté. (4)	Rondelle conique – 1/2"	⑤	Qté. (4)	espaceur – 3/8 x 1-1/2 x 3
③	Qté. (4)	Boulon M10 X 1.25 X 40mm CL8.8			

Remarque : Étant donné les différences d'un véhicule à l'autre, des éléments de visserie peuvent rester à la fin.

- À l'aide d'un petit tournevis à pointe cruciforme, dévisser les vis en plastique tout en appliquant une pression sur les trois (3) extrémités opposées. Les deux pièces en plastique doivent être retirées des courroies de support.
- Modèles Elantra and Rio 5 :** Découper la languette centrale du carénage. Obtenir l'approbation du propriétaire du véhicule avant le découpage. Voir la figure 2.
- Abaisser le tuyau d'échappement en enlevant les crochets de suspension en caoutchouc.
- Soulever l'attelage en position, côté passager en premier. Placer la traverse sur le dessus du tuyau d'échappement en positionnant le support latéral aussi loin que possible dans l'espace à l'arrière du passage de roue, puis tourner en position sur l'extérieur du longeron de châssis. Il sera nécessaire de tirer délicatement sur le carénage pour dégager le passage. Voir la figure 2.
- Soulever l'attelage du côté conducteur pour le mettre en place sur l'extérieur des longerons de châssis, devant la cloison. Tirer délicatement une nouvelle fois sur le carénage pour dégager le passage. Voir la figure 2.
- Installer la visserie comme illustré à la figure 1. Serrer à la main.
- Pousser l'attelage vers l'arrière du véhicule puis serrer toute la visserie.
- Réinstaller le support de silencieux en caoutchouc.
- Rattacher languettes de carénage restantes.

Serrer toute la visserie M10 CL 8.8 au couple de 42 lb-pi (57 N*M).

Serrer toute la visserie M12 CL 8.8 au couple de 76 lb-pi (103 N*M).

Remarque : Vérifier l'attelage fréquemment, en s'assurant que toute la visserie et la bille sont serrées adéquatement. Si l'attelage est enlevé, boucher tous les trous percés dans le coffre ou la carrosserie afin de prévenir l'infiltration d'eau ou de gaz d'échappement. Un attelage ou bille endommagés doivent être enlevés et remplacés. Observer les mesures de sécurité appropriées en travaillant sous le véhicule et porter des lunettes de protection. Ne jamais utiliser une torche pour découper un accès ou un trou de fixation.

Ce produit est conforme aux normes V-5 et SAE J684 de la V.E.S.C. (État de New York) concernant les spécifications en matière de sécurité des systèmes d'attelage.

Instrucciones de instalación

Hyundai Elantra (Se requiere el recorte de la placa protectora)

Hyundai Accent 3-Door

Kia Rio 5 (Se requiere el recorte de la placa protectora)

Números de partes:

24774

60844

77151

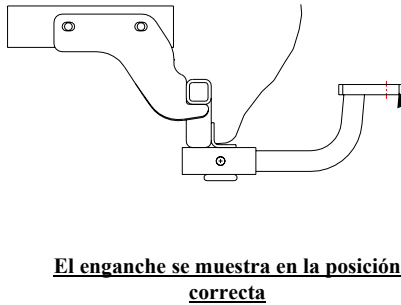

Kit de barra de tracción:
3594

La barra de tracción se debe usar en la posición **LEVANTADA** únicamente

Equipo necesario:

Kit de tornillos: 24795F

Llaves: 17mm, 19mm, destornillador pequeño de estrella

Brocas de taladro: NINGUNA



Figura 1

No supere el valor inferior entre la calificación del fabricante del vehículo del remolque o

2000 LB (908Kg) Peso bruto máximo del remolque

200 LB (90.8 Kg) Peso máximo de la horquilla

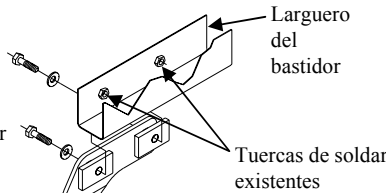
Ubicación del acceso al cableado: PC3, PC4 (Rio 5 y Elantra)
PC2, PC2 (Accent)



Figura 3

Nota: Tornillos iguales en ambos lados

Menor de edad: Se requiere el recorte de la placa protectora. Obtenga la aprobación del propietario del vehículo antes de cortar

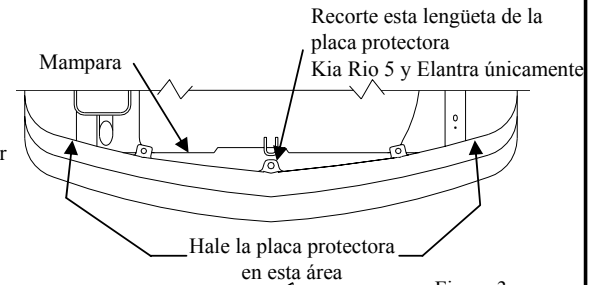
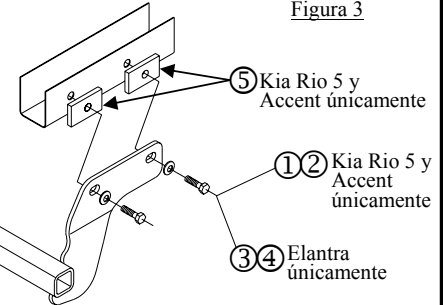

①	Cant. (4)	Perno M12 X 1.25 X 40mm CL8.8	④	Cant. (4)	Arandela cónica – 3/8"
②	Cant. (4)	Arandela cónica – 1/2"	⑤	Cant. (4)	Espaciador – 3/8 x 1-1/2 x 3
③	Cant. (4)	Perno M10 X 1.25 X 40mm CL8.8			

Nota: Debido a la diferente configuración del vehículo sobrarán algunas piezas.

- Con un destornillador de estrella, destornille los tornillos plásticos mientras aplica presión en los costados opuestos (3) Ambas piezas de plástico necesitan retirarse de las tiras de apoyo.
- Modelos Elantra y Rio 5:** Recorte la lengüeta de la placa protectora central. Obtenga la aprobación del propietario del vehículo antes de cortar. Ver Figura 2.
- Baje el escape del vehículo retirando el gancho de hule del escape.
- Levante el enganche a su posición, el costado del pasajero primero. Coloque el travesaño encima del tubo posterior, con el soporte lateral lo más lejos posible en el espacio detrás del alojamiento de rueda, rote a su posición por fuera del larguero del bastidor. Será necesario quitar del camino la placa protectora suavemente. Ver Figura 2.
- Levante el costado del conductor del enganche a su posición por fuera de los largueros del bastidor y al frente de la mampara. De nuevo, quite del camino la placa protectora. Ver Figura 2.
- Instale los tornillos como se muestra en la Figura 1. Apriete los tornillos a mano.
- Empuje el enganche hacia la parte posterior del vehículo y apriete todos los tornillos.
- Vuelva a instalar el gancho de hule del silenciador.
- Vuelva a unir las lengüetas restantes de la placa protectora.

Apriete todos los tornillos M10 CL 8.8 con una llave de torsión a 42 Lb.-pies (57 N*M)

Apriete todos los tornillos M12 CL 8.8 con una llave de torsión a 76 Lb.-pies (103 N*M)

Nota: Revise el enganche con frecuencia, verificando que todos los tornillos y la bola estén correctamente apretados. Si se quita el enganche tape todos los orificios en el colector del baúl u otros paneles de la carrocería para evitar la entrada del agua y los gases del escape. Se debe retirar y reemplazar un enganche o bola que se haya dañado. Observe las precauciones de seguridad al trabajar por debajo del vehículo y use protección visual. No corte los orificios de acceso o accesorios con soplete.

Este producto cumple con las especificaciones y requisitos de seguridad para conectar dispositivos y sistemas de remolque del estado de Nueva York, V.E.S.C. Regulación V-5 y SAE J684