

Installation Instructions

Part Numbers:

Lexus GX470
Toyota 4Runner

75155
44548
70779

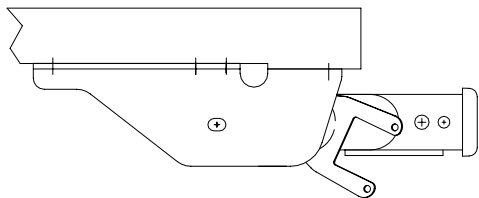

**Do Not Exceed Lower of Towing Vehicle
Manufacturer's Rating or**

Hitch type	Max Gross Trailer WT (LB)	Max Tongue WT (LB)
Weight Distributing	5,000 (2270kg)	500 (227kg)
Weight Carrying Ball Mount	3,500 (1589kg)	350 (159kg)

Hitch Shown In Proper Position

Equipment Required:

Fastener Kit: F75155

Wrenches: 1/2", 3/4", 10mm, 12mm, 13mm, 17mm

Drill Bits: NONE

Other: Tin Snips, Tape

Wiring Access Location: SUV1, SUV2

Note! Requires removal of factory hitch if equipped.
This requires the rear fascia to be removed and reinstalled.

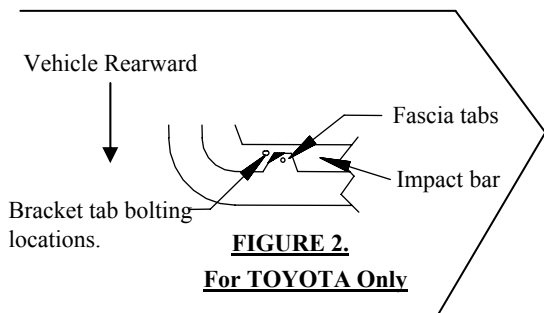

FIGURE 2.
For TOYOTA Only

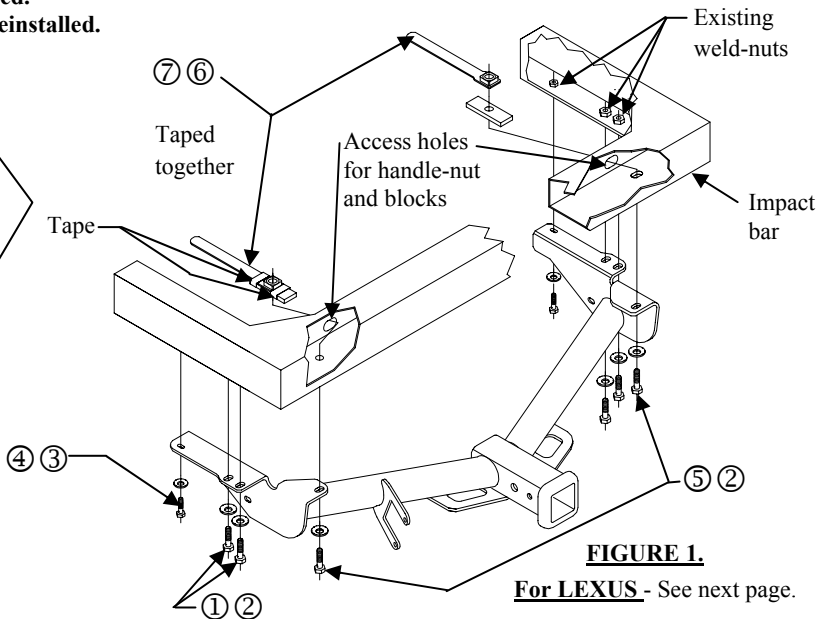

FIGURE 1.
For LEXUS - See next page.

①	Qty. (4)	Hex bolt M12 x 1.25 x 40mm CL10.9	⑥	Qty. (2)	Handle nut assembly 1/2"-13
②	Qty. (6)	Conical washer 1/2"	⑦	Qty. (2)	Block 1/4" x 1" x 3"
③	Qty. (2)	Hex bolt M8 x 1.25 x 40mm CL10.9	⑧	Qty. (2)	Hex Bolt 1/4" X 1" (Not Shown)
④	Qty. (2)	Conical washer 3/8"	⑨	Qty. (2)	Flange Nut 1/4" (Not Shown)
⑤	Qty. (2)	Hex bolt 1/2"-13 x 1.50 GR5	⑩	Qty. (4)	Cable tie

Tighten all 1/2" GR5 Handle nut bolts with torque wrench to 50 Lb.-Ft (68N*M).
Tighten all M8 fasteners with torque wrench to 20 Lb.-Ft (27N*M).
Tighten all M12 fasteners with torque wrench to 68 Lb.-Ft (92N*M).

Note: check hitch frequently, making sure all fasteners and ball are properly tightened. If hitch is removed, plug all holes in trunk pan or other body panels to prevent entry of water and exhaust fumes. A hitch or ball which has been damaged should be removed and replaced. Observe safety precautions when working beneath a vehicle and wear eye protection. Do not cut access or attachment holes with a torch.

This product complies with safety specifications and requirements for connecting devices and towing systems of the state of New York, V.E.S.C. Regulation V-5 and SAE J684.

Installation Instructions

Lexus GX470

Toyota 4Runner

Part Numbers:

75155

44548

70779

1. Remove tow hook & electrical bracket (if present) from vehicle frame and return to owner with fasteners.
Note: If present, unplug wiring connector bracket from impact bar. Remove the two plastic wire holders that hold the 7-way connector wires, and the plastic wire above the frame rail. This will allow the play needed to move electrical plug.
2. On TOYOTA 4RUNNER Vehicles ONLY.- Trim fascia tabs (both sides) near the bottom of the impact bar as needed. (As shown in Figure 2. Page 1).
3. Raise hitch into position, making sure the factory 7-way connector is above the crosstube of the hitch during installation. Align side brackets with existing tow hook holes at end of frame rails. Install fasteners as shown. (Figure 1. Page1)
4. Tape (1) 1/4" x 1" x 3" block to each handle-nut. Insert the handle-nut into slots located in the impact bar. Install the 1/2"-13 hex bolt and 1/2" conical washer as shown. (Figure 1)
5. Place the factory 7-way connector into the electrical bracket provided on the hitch. Using (2) 1/4" hex bolts and flanged nuts, attach 7-way electrical plug to electrical bracket on the hitch.

Tighten all 1/2" GR5 Handle nut bolts with torque wrench to 50 Lb.-Ft (68N*M).

Tighten all M8 fasteners with torque wrench to 20 Lb.-Ft (27N*M).

Tighten all M12 fasteners with torque wrench to 68 Lb.-Ft (92N*M).

Existing hex bolts,
M8 x 1.25

LEXUS VEHICLES ONLY

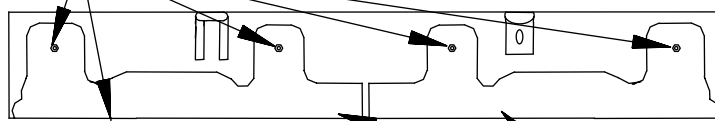

FIGURE 3.

BACK SIDE of IMPACT BAR

Fascia Support Bracket

LEXUS GX470 VEHICLES ONLY

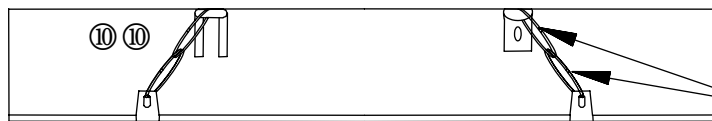

FIGURE 4.

BACK SIDE of IMPACT BAR

Zip cable ties (10) (10)
typical both sides

1. Remove the (6) bolts holding the (2) fascia support brackets. Return the fascia support brackets and fasteners to vehicle owner for reinstallation if hitch is removed. (**Figure 3. above**)
2. Install hitch per steps 1, 3,4 on above. Step 2 is for the Toyota 4Runner only.
3. Install the zip cable ties (4) (**Fig. 4 below**) through the spare tire bracket (attached to the impact bar, not the spare tire) creating a large loop. Feed the remaining (2) zip cable ties through the fascia tabs then through the large loop {securing the (2) zip cable ties together}.

Note: check hitch frequently, making sure all fasteners and ball are properly tightened. If hitch is removed, plug all holes in trunk pan or other body panels to prevent entry of water and exhaust fumes. A hitch or ball which has been damaged should be removed and replaced. Observe safety precautions when working beneath a vehicle and wear eye protection. Do not cut access or attachment holes with a torch.

This product complies with safety specifications and requirements for connecting devices and towing systems of the state of New York, V.E.S.C. Regulation V-5 and SAE J684.

Instructions d'installation

Numéros de pièces:

Lexus GX470
Toyota 4Runner

75155

44548

70779

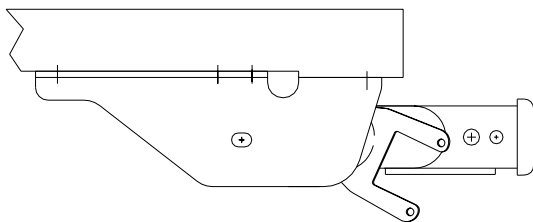

Attelage montré dans la position appropriée

Équipement requis :

Visserie : F75155

Clés : 1/2 po, 3/4 po, 10 mm, 12 mm, 13 mm, 17 mm

Mèche : AUCUNE

Autres : Cisaille, ruban adhésif

Remarque ! L'enlèvement de l'attelage d'origine est requis s'il est présent. Dans ce cas, le carénage arrière doit être enlevé, puis réinstallé.

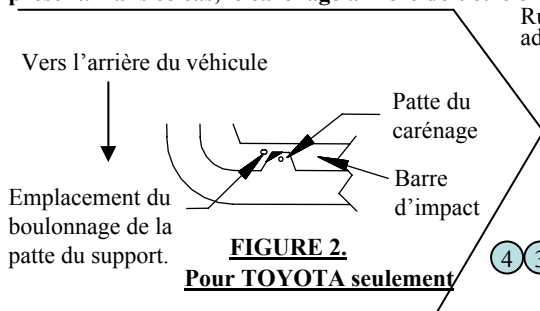

Crochet de remorquage, enlever et retourner au client.

Ne pas excéder les spécifications du fabricant de véhicules de remorquage, ou

Type d'attelage	Poids brut max. de la remorque (lb)	Poids max. au timon (lb)
Répartition de la charge	5,000 (2270kg)	500 (227kg)
Capacité de charge Montage à bille	3,500 (1589kg)	350 (159kg)

Points d'accès au câblage : SUV1, SUV2

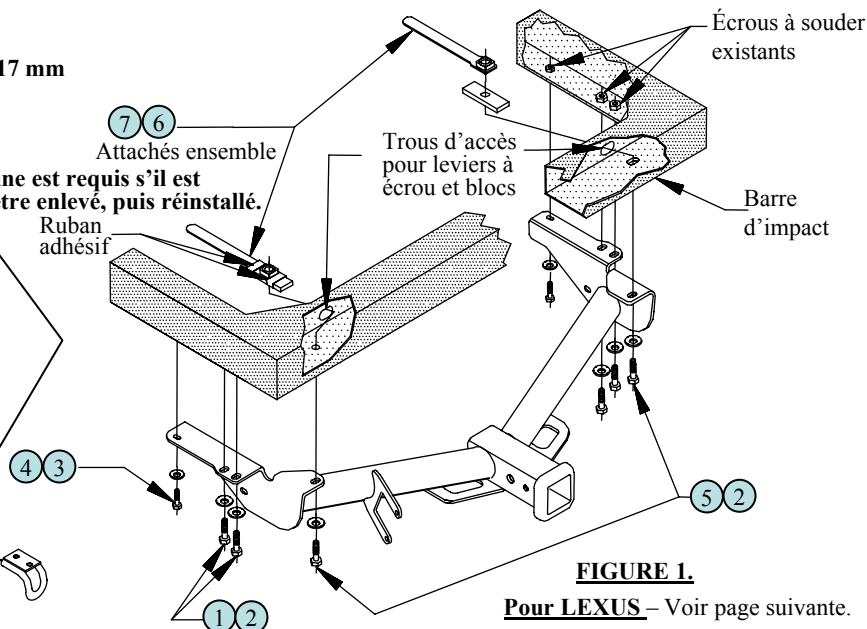

①	Qté (4)	Boulon hexagonal M12 x 1.25 x 40mm CL10.9	⑥	Qté (2)	Assemblage de levier à écrou 1/2 po-13
②	Qté (7)	Rondelle conique 1/2 po	⑦	Qté (2)	Bloc 1/4 x 1 x 3 po
③	Qté (2)	Boulon hexagonal M8 x 1.25 x 40mm CL10.9	⑧	Qté (2)	Boulon hexagonal 1/4" (Non illustré)
④	Qté (2)	Rondelle conique 3/8 po	⑨	Qté (2)	Écrou à embase 1/4" (Non illustré)
⑤	Qté (3)	Boulon hexagonal 1/2 po-13 x 1.50 GR5	⑩	Qté (4)	Attache de câble

Serrer les leviers à écrou 1/2" GR5 au couple de serrage de 50 lb-pi (68N*M).

Serrer toute la visserie M8 au couple de serrage de 20 lb-pi (27N*M).

Serrer toute la visserie M12 au couple de serrage de 68 lb-pi (92N*M).

Remarque : Vérifier l'attelage fréquemment, en s'assurant que toute la visserie et la bille sont serrées adéquatement. Si l'attelage est enlevé, boucher tous les trous percés dans le coffre ou la carrosserie afin de prévenir l'infiltration d'eau ou de gaz d'échappement. Un attelage ou bille endommagés doivent être enlevés et remplacés. Observer les mesures de sécurité appropriées en travaillant sous le véhicule et porter des lunettes de protection. Ne jamais utiliser une torche pour découper un accès ou un trou de fixation. Ce produit est conforme aux normes V-5 et SAE J684 de la V.E.S.C. (État de New York) concernant les spécifications en matière de sécurité des systèmes d'attelage.

Instructions d'installation

Lexus GX470

Toyota 4Runner

Numéros de pièces :

75155

44548

70779

1. Enlever le crochet de remorquage et le support de connecteur électrique (si présent) du cadre de châssis du véhicule et le remettre au client avec les attaches. Remarque : S'il est présent, débrancher le connecteur de câblage de la barre d'impact du véhicule. Enlever les deux supports de fils en plastique qui tiennent les fils du connecteur 7 voies, et le fil de plastique au-dessus du longeron de châssis. On obtiendra ainsi le jeu nécessaire pour déplacer la fiche électrique.
2. Modèles TOYOTA 4RUNNER SEULEMENT. – Découper au besoin les pattes du carénage (deux côtés) à proximité du bas de la barre d'impact. (Comme illustré à la figure 2, page 1).
3. Soulever l'attelage en position, en s'assurant que le connecteur 7 voies d'origine se trouve au-dessus de la traverse tubulaire de l'attelage durant l'installation. Aligner les supports latéraux sur les trous existants du crochet de remorquage à l'extrémité des longerons. Installer la visserie comme illustré. (Figure 1, page 1)
4. Attacher avec du ruban adhésif un (1) bloc 1/4 x 1 x 3 po sur chaque levier à écrou. Insérer le levier à écrou dans les fentes situées sur la barre d'impact. Installer un boulon hexagonal 1/2 po-13 et une rondelle conique 1/2 po comme illustré. (Figure 1)
5. Placer le connecteur 7 voies dans le support de connecteur électrique fourni avec l'attelage. À l'aide de deux (2) boulons hexagonaux 1/4 po et leurs écrous à embase, fixer la fiche 7 voies dans le support de connecteur électrique sur l'attelage.

Serrer tous les boulons de levier à écrou 1/2" GR5 au couple de 50 lb-pi (68N*M).

Serrer toute la visserie M8 au couple de 20 lb-pi (27N*M).

Serrer toute la visserie M12 au couple de 68 lb-pi (92N*M).

Boulons hex. existants,
M8 x 1.25

MODÈLES LEXUS SEULEMENT

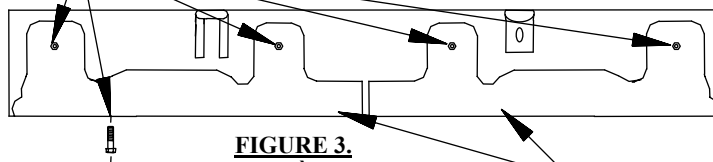

FIGURE 3.

**FACE ARRIÈRE DE LA
BARRE D'IMPACT**

Support de carénage

**MODÈLES LEXUS GX470
SEULEMENT**

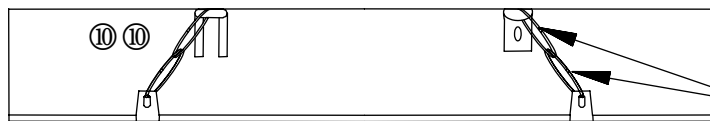

FIGURE 4.

**FACE ARRIÈRE DE LA
BARRE D'IMPACT**

Attaches de câble,
similaire des 2 côtés

1. Enlever les six (6) boulons qui fixent les deux (2) supports de carénage. Remettre les supports de carénage et leurs attaches au propriétaire du véhicule en vue d'une réinstallation éventuelle (si l'attelage est enlevé ultérieurement). (**Figure 3 ci-dessus**)
2. Installer l'attelage en suivant les étapes 1, 3, 4 ci-dessus. L'étape 2 concerne le modèle Toyota 4Runner uniquement.
3. Installer les attaches de câble (4) (**fig. 4 ci-dessus**) à travers le support du pneu de secours (attacher à la barre d'impact, et non au pneu de secours) en formant une large boucle. Faire passer les deux (2) attaches de câble restantes à travers les pattes du carénage, puis la large boucle {attacher les deux (2) attaches de câble ensemble}.

Remarque : Vérifier l'attelage fréquemment, en s'assurant que toute la visserie et la bille sont serrées adéquatement. Si l'attelage est enlevé, boucher tous les trous percés dans le coffre ou la carrosserie afin de prévenir l'infiltration d'eau ou de gaz d'échappement. Un attelage ou bille endommagés doivent être enlevés et remplacés. Observer les mesures de sécurité appropriées en travaillant sous le véhicule et porter des lunettes de protection. Ne jamais utiliser une torche pour découper un accès ou un trou de fixation.

Ce produit est conforme aux normes V-5 et SAE J684 de la V.E.S.C. (État de New York) concernant les spécifications en matière de sécurité des systèmes d'attelage.

Lexus GX470
Toyota 4Runner

75155
44548
70779

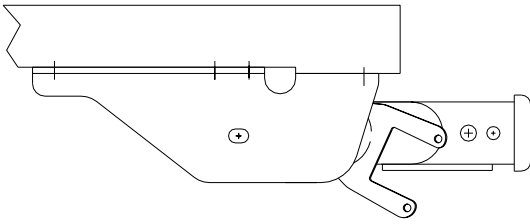

No supere el valor inferior entre la calificación del fabricante del vehículo del remolque o

Tipo de enganche	Peso máximo bruto del remolque (LB)	Peso máximo de la horquilla (LB)
Distribuidor de peso	5,000 (2270kg)	500 (227kg)
Carga de peso Montaje de bola	3,500 (1589kg)	350 (159kg)

El enganche se muestra en la posición correcta

Equipo necesario:

Kit de tornillos: F75155

Llaves: 1/2", 3/4", 10mm, 12mm, 13mm, 17mm

Brocas de taladro: Ninguna

Otros: Tijeras para cortar metal, cinta

¡Nota! Se debe desmontar el enganche de fábrica, si está equipado. Es necesario retirar y volver a instalar la placa protectora posterior.



FIGURA 2.
Para TOYOTA únicamente



FIGURA 1.
Para LEXUS – Ver página siguiente

①	Cant. (4)	Perno hexagonal M12 x 1.25 x 40mm CL10.9	⑥	Cant.(2)	Ensambladura de tuerca de manija 1/2"-13
②	Cant. (7)	Arandela cónica 1/2"	⑦	Cant.(2)	Bloque 1/4" x 1" x 3"
③	Cant.(2)	Perno hexagonal M8 x 1.25 x 40mm CL10.9	⑧	Cant.(2)	Pernos hexagonales de 1/4"(No se muestra)
④	Cant.(2)	Arandela cónica 3/8"	⑨	Cant.(2)	Tuerca mariposa 1/4" (No se muestra)
⑤	Cant.(3)	Perno hexagonal 1/2"-13 x 1.50 GR5	⑩	Cant.(4)	Amarre de cables

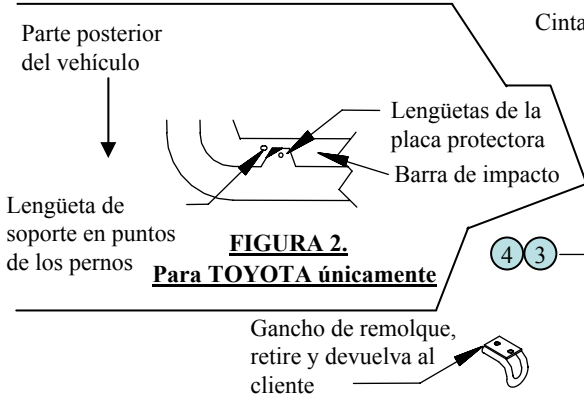
Apretete todos los tornillos de la tuerca de manija 1/2" GR5 con una llave de torsión a 50 Lb.-pies (68N*M).

Apretete todos los tornillos M8 con una llave de torsión a 20 Lb.-pies (27N*M).

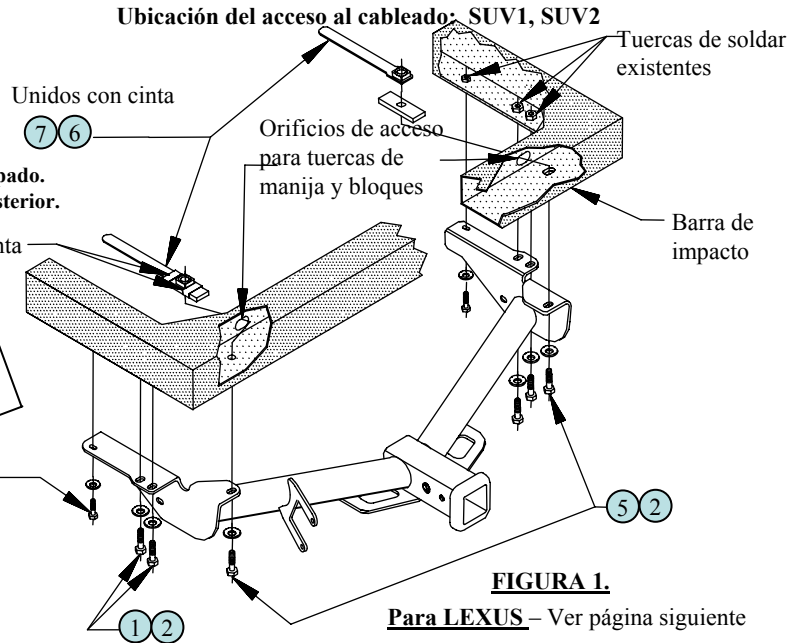
Apretete todos los tornillos M12 con una llave de torsión a 68 Lb.-pies (92N*M).

Nota: Revise el enganche con frecuencia, verificando que todos los tornillos y la bola estén correctamente apretados. Si se quita el enganche tape todos los orificios en el colector del baúl u otros paneles de la carrocería para evitar la entrada del agua y los gases del escape. Se debe retirar y reemplazar un enganche o bola que se haya dañado. Observe las precauciones de seguridad al trabajar por debajo del vehículo y use protección visual. No corte los orificios de acceso o accesorios con soplete.

Este producto cumple con las especificaciones y requisitos de seguridad para conectar dispositivos y sistemas de remolque del estado de Nueva York, V.E.S.C. Regulación V-5 y SAE J684

Instrucciones de instalación

Lexus GX470

Toyota 4Runner

Números de partes:

75155

44548

70779

1. Quite el gancho de remolque y el soporte eléctrico (si está presente) del bastidor del vehículo y devuelva al propietario con los tornillos. Nota: Si está presente, desconecte el soporte del conector del cableado que se encuentra en la barra de impacto. Retire los dos retenedores de cable plástico que sostienen los cables conectores de 7 vías, y el cable plástico encima del larguero del bastidor. Esto permitirá el movimiento necesario para mover el enchufe eléctrico.
2. En vehículos TOYOTA 4RUNNER ÚNICAMENTE.- Recorte las lengüetas de la placa protectora (en ambos lados) cerca de la base de la barra de impacto según sea necesario. (Como se muestra en la Figura 2. Página 1).
3. Levante el enganche a su posición, cerciorándose de que el conector de fábrica de 7 vías esté por encima del travesaño del enganche durante la instalación. Alinee los soportes laterales con los orificios del gancho de remolque existentes al extremo de los largueros del bastidor. Instale los tornillos como se muestra. (Figura 1. Página 1)
4. Pegue el bloque 1/4" x 1" x 3" a cada tuerca de manija. Inserte la tuerca de manija en las ranuras localizadas en la barra de impacto. Instale el perno hexagonal de 1/2"-13 y la arandela cónica de 1/2" como se muestra. (Figura 1)
5. Coloque el conector de fábrica de 7 vías en el soporte eléctrico que se suministra en el enganche. Usando (2) pernos hexagonales de 1/4" y tuercas mariposa, instale el enchufe eléctrico de 7 vías al soporte eléctrico en el enganche.

Apriete todos los pernos de tuerca de manija de 1/2" GR5 con una llave de torsión a 50 Lb.-pies (68N*M).

Apriete todos los tornillos M8 con una llave de torsión a 20 Lb.-pies (27N*M).

Apriete todos los tornillos M12 con una llave de torsión a 68 Lb.-pies (92N*M).

Pernos hexagonales
existentes, M8 x 1.25

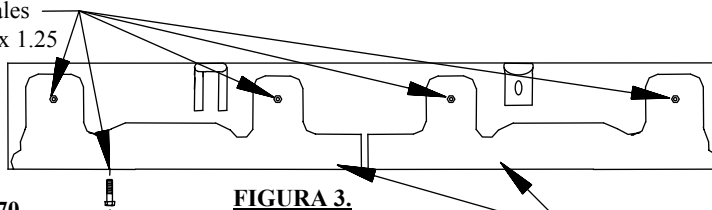

VEHÍCULOS
LEXUS
ÚNICAMENTE

VEHÍCULOS LEXUS GX470
ÚNICAMENTE

FIGURA 3.
COSTADO POSTERIOR DE
LA BARRA DE IMPACTO

Soporte de la placa
protectora



FIGURA 4.
COSTADO POSTERIOR DE
LA BARRA DE IMPACTO

Amarres de cable
con cremallera en
ambos lados

1. Retire los (6) pernos que sostienen los (2) soportes de la placa protectora. Regrese los soportes de la placa protectora y los tornillos al propietario del vehículo para volver a instalar si el enganche se retira. (Figura 3. arriba)
2. Instale el enganche según los pasos 1, 3,4 arriba. El paso 2 es para la Toyota 4Runner únicamente.
3. Instale los amarres de cable con cremallera (4) (Fig. 4 abajo) a través del soporte de la llanta de repuesto (unido a la barra de impacto, no a la llanta de repuesto) para crear un bucle grande. Introduzca los amarres de cable con cremallera restantes (2) a través de las lengüetas de la placa protectora y luego a través del bucle grande {asegurando los dos amarres de cable con cremallera juntos}.

Nota: Revise el enganche con frecuencia, verificando que todos los tornillos y la bola estén correctamente apretados. Si se quita el enganche tape todos los orificios en el colector del baúl u otros paneles de la carrocería para evitar la entrada del agua y los gases del escape. Se debe retirar y reemplazar un enganche o bola que se haya dañado. Observe las precauciones de seguridad al trabajar por debajo del vehículo y use protección visual. No corte los orificios de acceso o accesorios con soplete.

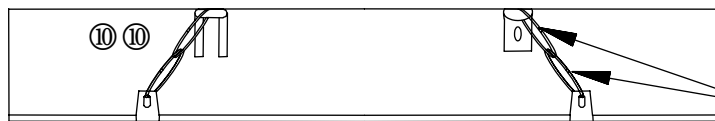
Este producto cumple con las especificaciones y requisitos de seguridad para conectar dispositivos y sistemas de remolque del estado de Nueva York, V.E.S.C. Regulación V-5 y SAE J684.